

MYSA

MYSA FAST-IN ADAPTORS

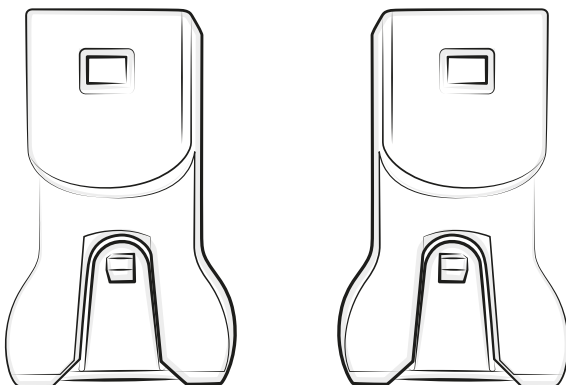

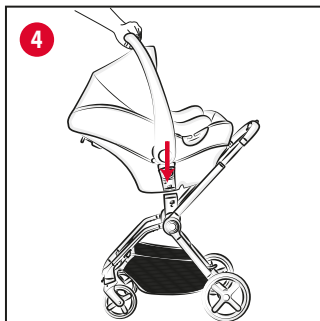

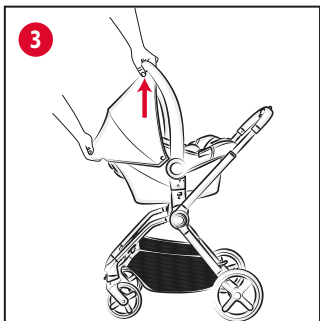
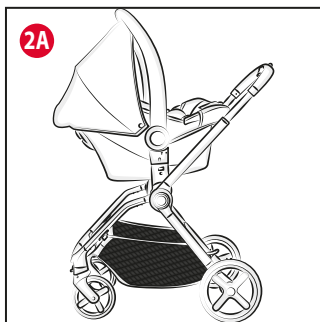
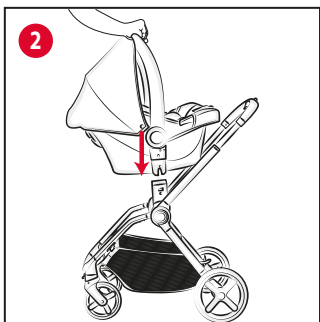
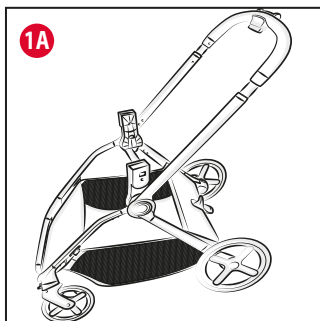
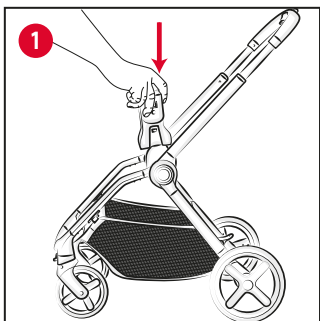
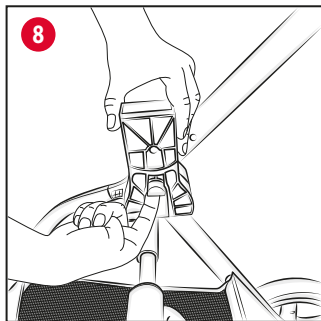
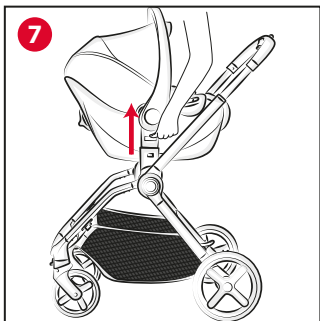
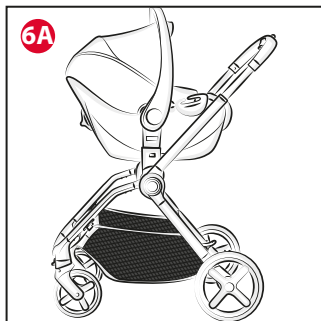
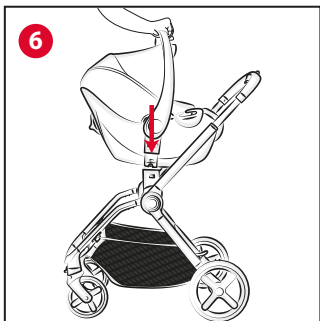
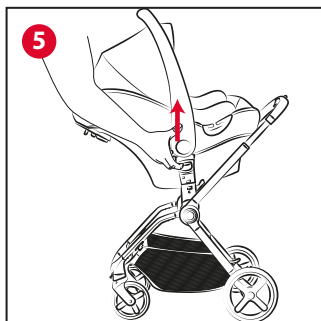
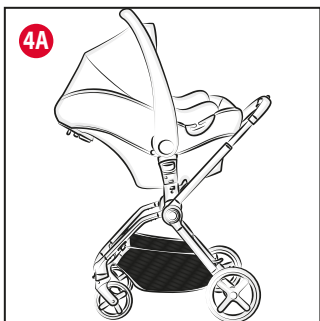

UK ІНСТРУКЦІЯ З ВИКОРИСТАННЯ

АДАПТЕРИ FAST-IN ДЛЯ ВІЗКА MYSA

ВАЖЛИВО - УВАЖНО ПРОЧИТАЙТЕ ТА ЗБЕРЕЖІТЬ ДЛЯ ВИКОРИСТАННЯ В МАЙБУТЬОМУ.

УВАГА: ПЕРЕД ВИКОРИСТАННЯМ ПРИБЕРІТЬ І ВИКИНЬТЕ ПЛАСТИКОВІ ПАКЕТИ ТА ВСІ ЕЛЕМЕНТИ УПАКОВКИ ВИРОБУ АБО ЗБЕРІГАЙТЕ ЇХ У НЕДОСЯЖНОМУ ДЛЯ ДІТЕЙ МІСЦІ.

ЗАСТЕРЕЖЕННЯ

- **УВАГА:** Адаптери можна використовувати лише з візком MUSA.
- **УВАГА:** На ці адаптери можна встановлювати лише автокрісла CHICCO KAILY, KIROS I-SIZE FAST IN/KIROS EVO I-SIZE FAST IN, KORY I-SIZE FAST IN.
- **УВАГА:** Перед використанням перевірте правильне кріплення адаптера до шасі прогулянкового візка.
- **УВАГА:** Перед використанням перевірте, щоб автокрісло було правильно прикріплено, потягнувши його вгору.
- Тримайте виріб подалі від дітей, коли ви ним не користуєтесь.

РЕКОМЕНДАЦІЇ З ЧИЩЕННЯ ТА ДОГЛЯДУ

Операції з чищення та догляду повинні виконуватися лише дорослою людиною.

ЧИЩЕННЯ

Щоб не утворилася іржа, необхідно висушувати металеві частини у разі контакту з водою. Не використовуйте для чищення розчинники або абразивні засоби. Після використання зберігайте адаптери в сухому місці.

ВСТАНОВЛЕННЯ ТА ВИКОРИСТАННЯ АДАПТЕРІВ З АВТОКРІСЛОМ CHICCO KAILY

Перед встановленням адаптера на візку необхідно зняти сидіння.

1. Розташуйте адаптери на каркасі візка, вставивши пластмасову деталь у шарнір візка (мал. 1). Після правильного встановлення двох адаптерів з кожної сторони візок готовий до встановлення автокрісла (мал. 1A).
 2. Щоб встановити автокрісло CHICCO KAILY, вставте бічні кріплення автокрісла у раніше встановлені адаптери (мал. 2-2A).
- УВАГА:** Автокрісло необхідно встановлювати виключно обличчям до мами.
3. Щоб зняти автокрісло, натисніть кнопку ззаду та потягніть його вгору за ручку автокрісла (мал. 3).

ВСТАНОВЛЕННЯ ТА ВИКОРИСТАННЯ АДАПТЕРІВ З АВТОКРІСЛОМ CHICCO KIROS I-SIZE FAST IN/KIROS EVO I-SIZE FAST IN

Розташуйте адаптери на каркасі візка, як описано в пункті 1.

4. Щоб встановити автокрісло CHICCO KIROS I-SIZE FAST IN/KIROS EVO I-SIZE FAST IN, вставте бічні кріплення автокрісла у раніше встановлені адаптери (мал. 4-4A).

УВАГА: Автокрісло необхідно встановлювати виключно обличчям до мами.

5. Щоб зняти автокрісло CHICCO KIROS I-SIZE FAST IN/KIROS EVO I-SIZE FAST IN, натисніть кнопки під ручкою з обох боків і потягніть вгору за ручку автокрісла (мал. 5).

ВСТАНОВЛЕННЯ ТА ВИКОРИСТАННЯ АДАПТЕРІВ З АВТОКРІСЛОМ CHICCO KORY I-SIZE FAST IN

Розташуйте адаптери на каркасі візка, як описано в пункті 1.

6. Щоб встановити автокрісло CHICCO KORY I-SIZE FAST IN, вставте бічні кріплення автокрісла у раніше встановлені адаптери (мал. 6-6A).

УВАГА: Автокрісло необхідно встановлювати виключно обличчям до мами.

7. Щоб зняти автокрісло CHICCO KORY I-SIZE FAST IN, натисніть кнопки під ручкою з обох боків і потягніть вгору за ручку автокрісла (мал. 7).



ЗНЯТТЯ АДАПТЕРІВ

Візок можна скласти зі встановленими на каркасі адаптерами.

8. Щоб від'єднати адаптери, потягніть внутрішній важілець і потягніть вгору (мал. 8).

ГАРАНТІЯ

На виріб надається гарантія від будь-якої невідповідності у нормальних умовах експлуатації згідно з інструкцією з експлуатації. Відтак, гарантія не буде діяти в разі ушкоджень, що з'явилися внаслідок неправильної експлуатації, зношення або випадкових подій. Про строк дії гарантії відповідності можна дізнатись з відповідних положень чинного національного законодавства країни, в якій придбано виріб, якщо вони передбачені.



46 087064 000 000_2218

ARTSANA S.p.A. - Via Saldarini Catelli, 1 - 22070 Grandate (CO) - Italy
Tel. (+39) 031 382 111 - Fax (+39) 031 382 400 - www.chicco.com

