

Seat 2◀FIT▶

i-Size

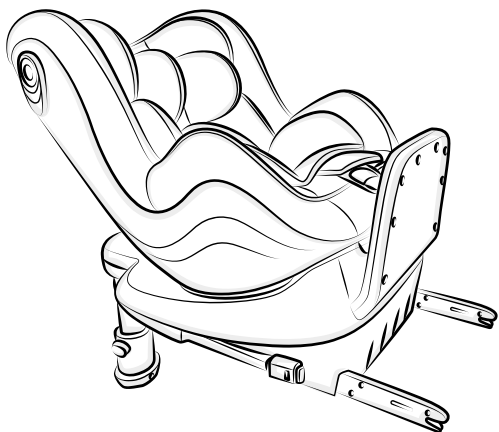

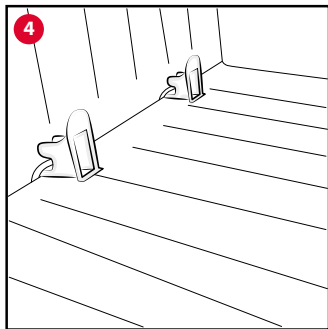

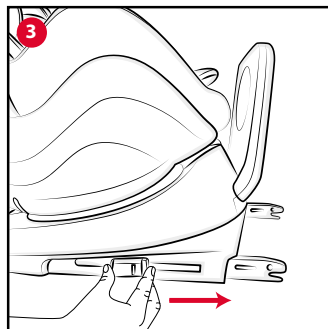
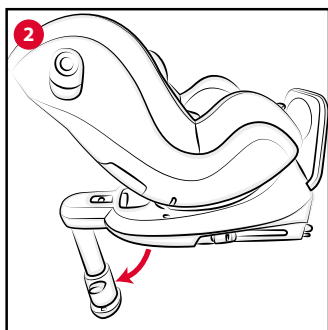
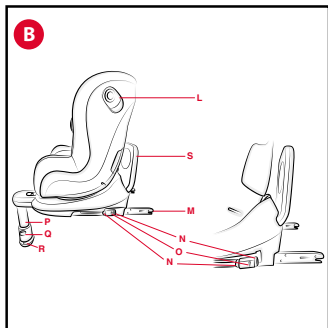
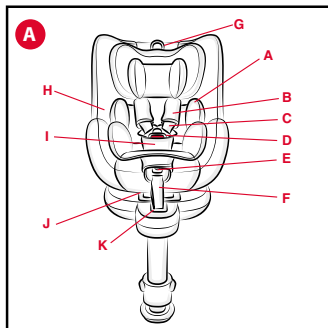
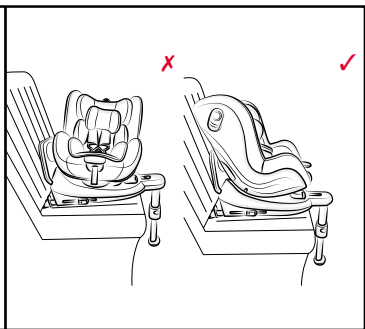
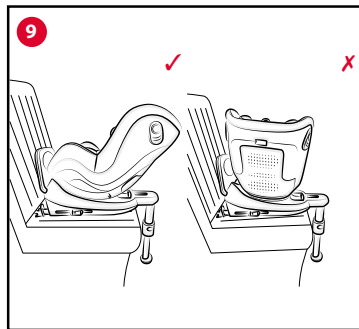
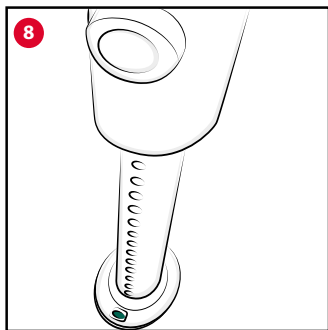
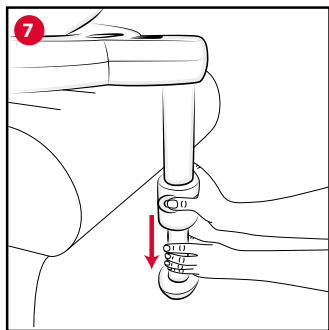
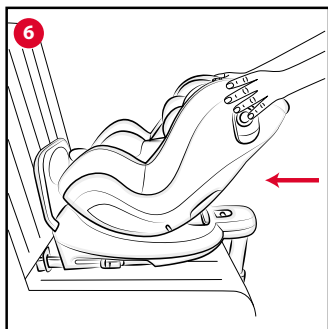
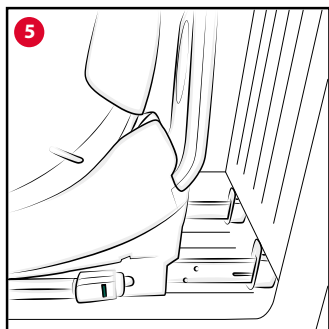

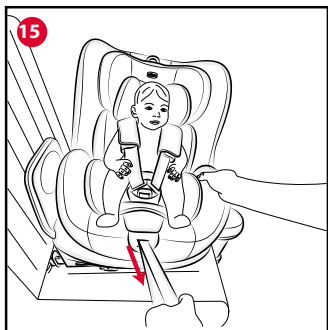
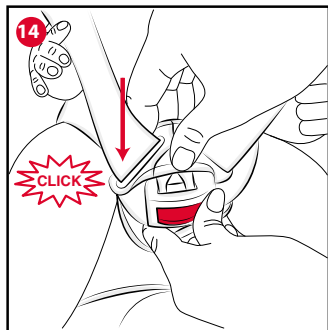
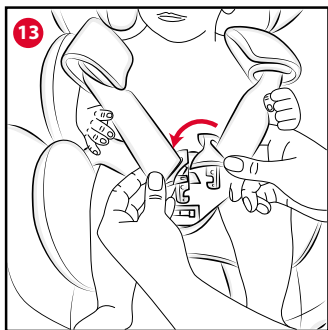
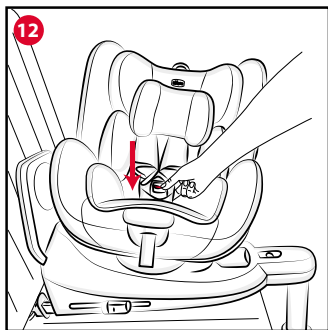
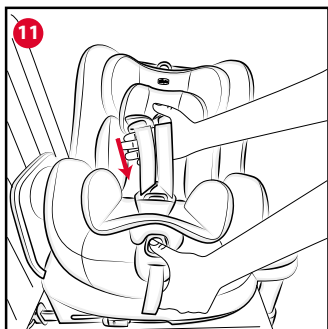
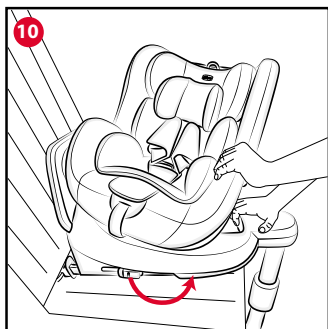

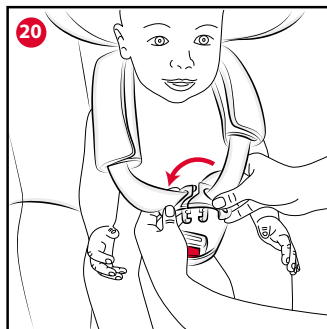
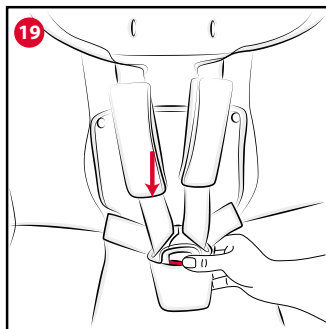
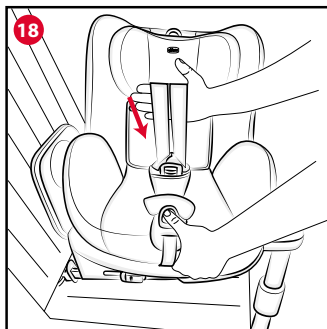
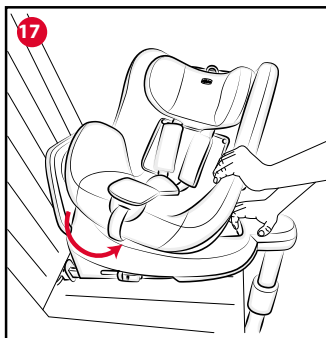
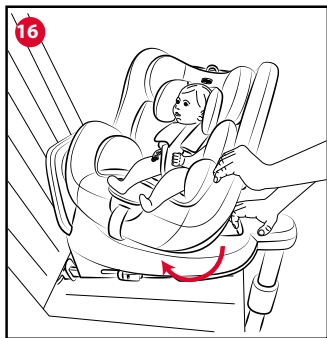

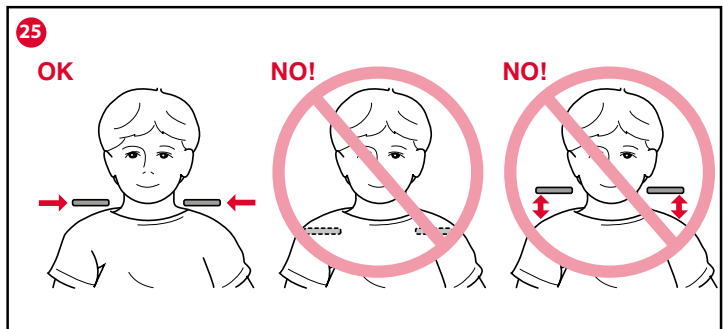
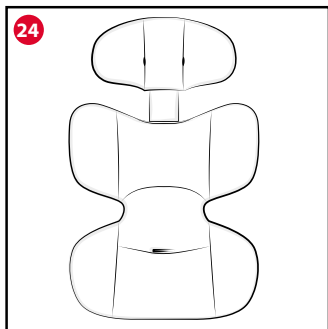
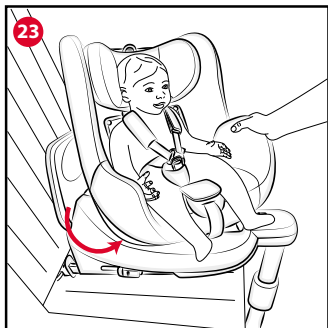

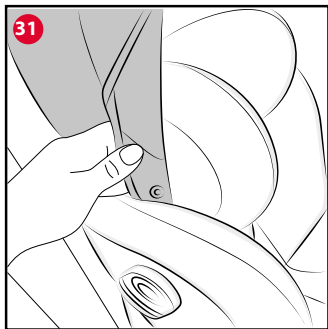
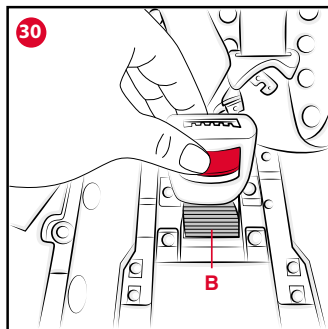
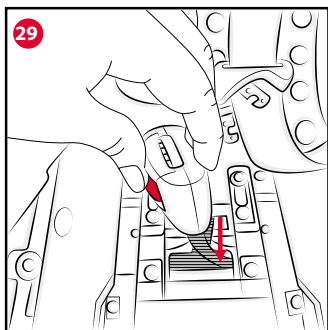
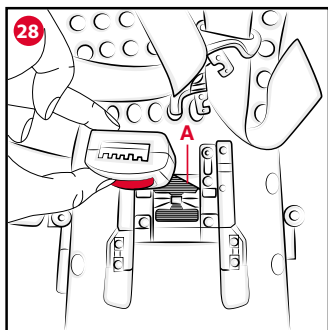
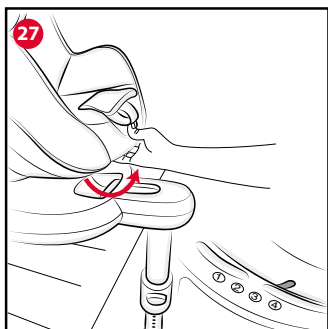
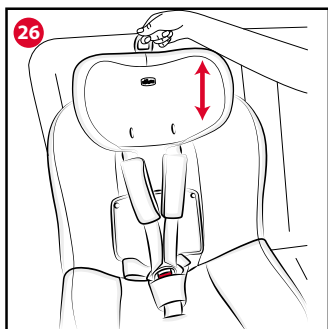

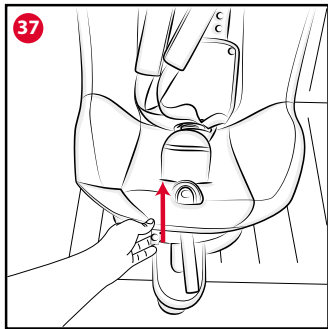
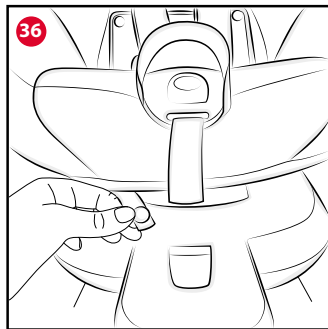
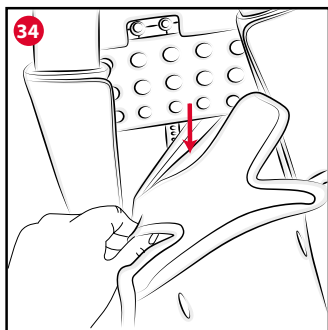
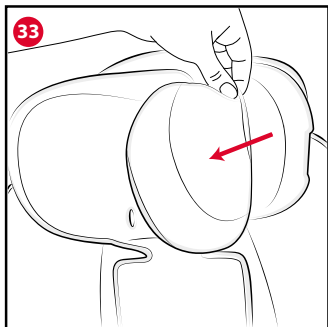
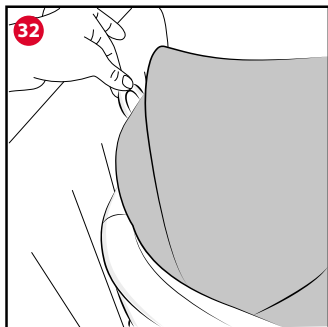

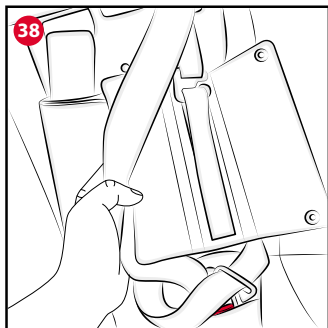

UK SEAT2FIT (45-105 см)

ІНСТРУКЦІЯ З ЕКСПЛУАТАЦІЇ НАДЗВИЧАЙНО ВАЖЛИВО! НЕГАЙНО ПРОЧИТАЙТЕ

УВАГА! ПЕРЕД ВИКОРИСТАННЯМ ЗНИМІТЬ Й ВИКИНЬТЕ ВСІ НАЯВНІ ПЛАСТИКОВІ ПАКЕТИ ТА РЕШТУ КОМПОНЕНТІВ УПАКОВКИ ВИРОБУ. В БУДЬ-ЯКОМУ РАЗІ, ЗБЕРІГАЙТЕ ЇХ У НЕДОСТУПНОМУ ДЛЯ ДІТЕЙ МІСЦІ. РЕКОМЕНДУЄТЬСЯ ВИКИДАТИ ЦІ КОМПОНЕНТИ ЗА ПРОЦЕДУРОЮ РОЗДІЛЬНОГО ЗБОРУ ВІДХОДІВ ВІДПОВІДНО ДО ЧИННИХ ЗАКОНІВ.

ЗАСТЕРЕЖЕННЯ:

- Це автокрісло сертифіковано відповідно до регламенту ECE R129/03 з транспортування дітей зростом від 45 см до 105 см.
- Операції з регулювання автокрісла мають виконуватись виключно дорослою особою.
- У кожній окремій країні існують свої закони і правила безпеки при перевезенні дітей в автомобілі. Тому рекомендується звернутися за детальною інформацією до місцевих органів влади.
- Не дозволяйте користуватися виробом, якщо інструкції не прочитані.
- Недотримання заходів безпеки, викладених у цій інструкції, підвищує ймовірність серйозних травм у дитини не тільки у випадку аварії, а й в будь-яких інших ситуаціях (наприклад, при різкому гальмуванні, тощо).
- Виріб призначений для використання в якості дитячого автокрісла, а не для використання вдома.
- Жодне автокрісло не може гарантувати повну безпеку дитини в разі дорожньо-транспортної пригоди, але використання цього виробу зменшує ризик серйозних травм або смерті.
- Завжди використовуйте правильно встановлене автокрісло, навіть для поїздки на короткі відстані. Недотримання цих вимог загрожує безпеці дитини. Особливо перевіряйте, щоб ремені автокрісла були достатньо натягнутими, не перекручувались або не були розташовані в неправильному

положенні.

- Після дорожньо-транспортної пригоди, навіть незначної, автокрісло необхідно замінити, оскільки воно може мати ушкодження, які не завжди помітні неозброєним оком.
- Не використовуйте вживані автокрісла: вони можуть мати конструктивні ушкодження, які не помітні неозброєним оком, але негативно впливають на безпеку виробу.
- НЕ використовуйте виріб більше 7 років. Після завершення цього періоду зміни в матеріалах (наприклад, через вплив сонячного світла) можуть знизити або погіршити ефективність виробу.
- Не використовуйте автокрісло, яке виглядає пошкодженим, деформованим, надто зношеним або не має будь-якої деталі, тому що воно може втратити вихідні властивості безпеки.
- Забороняються модифікації або доповнення виробу іншими аксесуарами, якщо вони не затверджені виробником. Забороняється використання з автокріслом не поставлених виробником аксесуарів, запасних частин або компонентів.
- Не використовуйте нічого, наприклад, подушок або ковдр, для підняття сидіння крісла або для підняття дитини в автокріслі: у разі аварії автокрісло може виконувати свої функції неправильно.
- Перевіряйте, щоб між автокріслом та сидінням або між автокріслом та дверцятами не було жодних предметів.
- Перевіряйте, щоб сидіння транспортного засобу (що розкладаються, відкидаються або повертаються) були добре прикріплені.
- Перевіряйте, щоб не перевозилися, особливо на задній полиці усередині автомобіля, речі або багаж, які ненадійно прикріплені або не встановлені безпечним чином: у разі аварії або різкого гальмування вони можуть завдати травми пасажиром.
- Не дозволяйте іншим дітям гратися з компонентами та деталями крісла.
- Ніколи не залишайте дитину саму в автомобілі; це може бути небезпечно!
- Не перевозьте в кріслі більше однієї дитини одночасно.
- Переконайтеся в тому, що всі пасажирів автомобіля використовують власні ремені

безпеки. Це необхідно для їх власної безпеки, а також щоб уникнути травмування дитини в разі дорожньо-транспортної пригоди або різкого гальмування.

- **УВАГА!** Здійснюючи регулювання крісла, слідкуйте за тим, аби його рухомі частини не торкалися дитини
- Під час руху перш ніж виконувати регулювання на сидінні або на дитині, зупиніть автомобіль у безпечному місці.
- Періодично перевіряйте, щоб дитина не відстегнула пряжку ременя безпеки автокрісла і щоб вона не гралася його деталями.
- Уникайте давати дитині їжу під час поїздки, особливо льодяники, карамель або інші ласощі на паличці. У разі аварії або різкого гальмування дитина може поранитися.
- Перевірте, щоб частини ременя на животі, що тримають дитину, належним чином прилягали до тазу, щоб вони трималися та не тиснули на живіт у разі удару.
- Під час довгих поїздок рекомендується робити часті перерви: дитина швидко втомлюється всередині автокрісла і їй необхідно рухатись. Рекомендується саджати та висаджувати дитину з боку тротуару.
- Не зрізайте бірки та маркування з виробу.
- Не залишайте крісло надовго на сонці: це може спричинити знебарвлення його матеріалів та текстилю.
- У перші місяці після народження дітям може бути важко дихати у сидячому положенні. Не залишайте дітей спати в автокріслі, допоки вони не будуть в змозі самостійно піднімати голову.
- Якщо автомобіль протягом тривалого часу знаходився на сонці, перш ніж посадити в нього дитину, уважно обстежте дитяче крісло, щоб переконатися, що його частини не перегрілися: щоб уникнути опіків у дитини, почекайте, поки вони охолонуть.
- Використання автокрісла може бути небезпечним для недоношених дітей, що народилися до настання 37 тижня вагітності. При знаходженні їх в автокріслі можливі складнощі з диханням. Тому, перед випискою з лікарні зверніться до свого педіатра або до персоналу з лікарні для оцінки стану вашої дитини і рекомендації з того чи

іншого автокрісла.

- Компанія Artsana не несе жодної відповідальності в разі неправильного використання виробу та використання відмінного від вказаного в цій інструкції.

1. КОМПОНЕНТИ
2. ХАРАКТЕРИСТИКИ ВИРОБУ
3. ОБМЕЖЕННЯ І ВИМОГИ ПРИ ВИКОРИСТАННІ ВИРОБУ Й АВТОМОБІЛЬНОГО СИДІННЯ
4. ВСТАНОВЛЕННЯ АВТОКРІСЛА
5. ВИКОРИСТАННЯ АВТОКРІСЛА У ПОЛОЖЕННІ ПРОТИ НАПРЯМКУ РУХУ (для дитини зростом від 45 до 105 см) І РОЗМІЩЕННЯ ДИТИНИ
6. ВИКОРИСТАННЯ АВТОКРІСЛА В ПОЛОЖЕННІ В НАПРЯМКУ РУХУ (для дитини зростом від 76 см до 105 см) ТА РОЗМІЩЕННЯ ДИТИНИ
7. М'ЯКА ЕРГОНОМІЧНА ПОДУШКА
8. РЕГУЛЮВАННЯ ПІДГОЛІВНИКА ТА РЕМЕНІВ БЕЗПЕКИ
9. РЕГУЛЮВАННЯ НАХИЛУ СИДІННЯ
10. РОЗВОРОТ
11. РЕГУЛЮВАННЯ ПРЯЖКИ ДИТЯЧОГО АВТОКРІСЛА
12. СОНЦЕЗАХИСНИЙ КАПЮШОН
13. ДОГЛЯД

1. КОМПОНЕНТИ

Мал. А

- A. Ергономічна подушка
- B. Плечові ремені
- C. Ремені автокрісла
- D. Пряжка для пристібання/відстібання ременів
- E. Кнопка для регулювання ременів
- F. Стрічка для регулювання ременів
- G. Кільце регулювання підголовника
- H. Чохол
- I. Набивний паховий ремінь
- J. Важіль для відкидання автокрісла
- K. Ручка для розвороту автокрісла

Мал. B

- L. Бічна система безпеки
- M. З'єднувальні елементи кріплення Isofix
- N. Кнопки для від'єднання з'єднувальних

- елементів кріплення Isofix
- O. Індикатор зачеплення системи кріплення Isofix
- P. Опорна ніжка
- Q. Кнопка регулювання висоти опорної ніжки
- R. Індикатор правильного встановлення опорної ніжки
- S. Протиударний відбійник

2. ХАРАКТЕРИСТИКИ ВИРОБУ

Це автокрісло сертифіковано відповідно до регламенту ECE R129/03 з транспортування дітей зростом від 45 см до 105 см (≤ 19 кг).

ЗАСТЕРЕЖЕННЯ

Дане автокрісло є передовою системою безпеки для дітей «i-Size». Воно сертифіковано за стандартом № 129 для використання в автомобілях на сидіннях, «сумісних з системами i-Size», як зазначено виробником транспортного засобу в інструкції на автомобіль. Якщо у вас виникли будь-які сумніви, проконсультуйтеся з виробником систем безпеки або з продавцем.

3. ОБМЕЖЕННЯ І ВИМОГИ ПРИ ВИКОРИСТАННІ ВИРОБУ Й АВТОМОБІЛЬНОГО СИДІННЯ

УВАГА! Ретельно дотримуйтеся наведених далі обмежень і вимог щодо використання цього виробу і автомобільного сидіння: в іншому випадку безпека не гарантується.

Це крісло можна встановлювати проти напрямку руху автомобіля або ж в напрямку його руху.

Автокрісло можна встановлювати проти напрямку руху, коли зріст дитини становить 45-105 см. Автокрісло можна встановлювати обличчям в напрямку руху, після досягнення дитиною зросту 76 см.

ВАЖЛИВО! Не встановлюйте автокрісло обличчям в напрямку руху, допоки дитині не виповниться 15 місяців. Компанія Chicco рекомендує якомога довше використовувати автокрісло, встановленим проти напрямку руху.

УВАГА! Деактивуйте подушку безпеки пасажирів, коли дитина знаходиться на передньому сидінні спиною в напрямку руху.

УВАГА! У разі використання автомобілів, оснащених задніми ременями безпеки з інтегрованими подушками безпеки (надувні ремені безпеки) взаємодія надувної частини автомобільного ременя з цією системою утримання для дітей може спровокувати важкі травми або смерть. Під час встановлення з системою Isofix не можна пристібати ремінь безпеки позаду автокрісла, тому що це буде зачіпати надувну частину ременя.

Автокрісло можна використовувати на всіх автомобільних сидіннях з маркуванням i-Size (перевірте в книжці інструкцій автомобіля) та на сидіннях автомобілів, які вказані у «Списку сумісності автомобілів», який надається разом з дитячим автокріслом.

Сидіння автомобіля має бути повернуто в напрямку руху. Забороняється використовувати це автокрісло на сидіннях, повернених боком або проти напрямку руху автомобіля (мал. 1)

4. ВСТАНОВЛЕННЯ АВТОКРІСЛА

В упаковці автокрісло знаходиться в положенні, призначеному для використання обличчям у напрямку руху.

Витягніть опорну ніжку (P) з гнізда (мал. 2). Витягніть обидва кріплення Isofix (M), натиснувши кнопки (N) (мал. 3).

Щоб полегшити приєднання з'єднувальних елементів Isofix, можна використати спеціальні напрямні з комплекту, з'єднавши їх зі скобами Isofix автомобіля (мал. 4).

З'єднайте обидва елементи кріплення Isofix (M) з відповідними кріпленнями Isofix, які знаходяться на сидінні автомобіля між спинкою та сидінням; характерне клацання підтвердить з'єднання кріплень, і відповідні індикатори (O) стануть зеленими (Мал. 5). Енергійно притисніть автокрісло до спинки сидіння автомобіля (Мал. 6).

УВАГА! Переконайтеся в правильному кріпленні з обох боків, потягнувши автокрісло до себе. Одночасно перевірте, щоб автокрісло ідеально прилягало до спинки автомобільного сидіння.

Встановлення автокрісла завершується ЛІШЕ після встановлення опорної ніжки (P). Встановіть опорну ніжку (P) і відрегулюйте

її за допомогою відповідних регулювальних кнопок (Q) (мал. 7). Якщо опорна ніжка встановлена правильна, індикатор (R) стає зеленим (мал. 8).

УВАГА! Простежте, щоб опорна ніжка завжди упиралася у підлогу автомобіля.

5. ВИКОРИСТАННЯ АВТОКРІСЛА У ПОЛОЖЕННІ ПРОТИ НАПРЯМКУ РУХУ (для дитини зростом від 45 до 105 см) І РОЗМІЩЕННЯ ДИТИНИ

УВАГА! під час руху автомобіля дозволяється використання автокрісла лише в двох положеннях - проти напрямку руху та в напрямку руху (Мал. 9).

УВАГА! Встановлення проти напрямку руху є обов'язковим до досягнення дитиною віку 15 місяців.

УВАГА! Для того щоб можна було використовувати автокрісло у положенні проти напрямку руху, простежте, щоб сидіння знаходилося у максимально відкинутому положенні.

Натисніть ручку повороту автокрісла (K) та одночасно розверніть сидіння автокрісла до себе (мал. 10); це положення призначено виключно для того, щоб полегшити розміщення дитини в автокріслі.

Перш ніж саджати дитину в автокрісло, натисніть кнопку регулювання ременів безпеки (E) та одночасно візьміть два ремені автокрісла під плечовими ременями та потягніть їх на себе таким чином, щоб ослабити їх (мал. 11).

Розстебніть пряжку (D) ременів автокрісла, натиснувши червону кнопку (мал. 12), і розмістіть дитину в автокріслі.

УВАГА! Завжди перевіряйте, щоб тіло дитини добре прилягало до спинки автокрісла та щоб паховий ремінь (I) знаходився в правильному положенні.

Візьміть ремені та з'єднайте два язички пряжки. (мал. 13). Впевненим рухом вставте два з'єднані між собою язички пряжки в саму пряжку, щоб почути клацання (мал. 14). Для гарантування безпеки два язички пряжки спроектовані таким чином, щоб неможливо було застебнути лише один з них.

Щоб підтягнути ремені дитячого автокрісла,

потягніть за стрічку регулювання ременів (F) так, щоб ремені добре прилягали до тіла дитини (мал. 15).

УВАГА! Ремені мають бути добре натягнуті і прилягати до тіла дитини, але не надмірно: на рівні плечей між ременем і тілом дитини повинен поміщатися палець.

УВАГА! Перевірте, щоб ремені не були перекручені.

Розверніть автокрісло за допомогою поворотного важеля (K), щоб встановити його проти напрямку руху (мал.16)

УВАГА! ЕРГОНОМІЧНА ПОДУШКА призначена для використання у віці від народження до досягнення ваги 75 см. Дивіться розділ 7 «ЕРГОНОМІЧНА ПОДУШКА».

6. ВИКОРИСТАННЯ АВТОКРІСЛА В ПОЛОЖЕННІ В НАПРЯМКУ РУХУ (для дитини зростом від 76 см до 105 см) І РОЗМІЩЕННЯ ДИТИНИ

УВАГА! Встановлення в напрямку руху можливе лише після досягнення дитиною віку 15 місяців.

Щоб відрегулювати висоту ременів та підголівника автокрісла, див. розділ 8. «РЕГУЛЮВАННЯ ПІДГОЛІВНИКА ТА РЕМЕНІВ БЕЗПЕКИ».

Натисніть ручку повороту автокрісла (K) та одночасно розверніть сидіння автокрісла до себе (мал. 17); це положення призначено виключно для того, щоб полегшити розміщення дитини в автокріслі.

Перш ніж саджати дитину в автокрісло, натисніть кнопку регулювання ременів безпеки (E) та одночасно візьміть два ремені автокрісла під плечовими ременями та потягніть їх на себе таким чином, щоб ослабити їх (мал. 18).

Розстебніть пряжку (D) ременів автокрісла, натиснувши червону кнопку (мал. 19), і розмістіть дитину в автокріслі.

УВАГА! Завжди перевіряйте, щоб тіло дитини добре прилягало до спинки автокрісла та щоб паховий ремінь (I) знаходився в правильному положенні.

Візьміть ремені та з'єднайте два язички пряжки. (Мал. 20). Впевненим рухом вставте два з'єднані між собою язички пряжки в саму

пряжку, щоб почути клацання (мал. 21). Для гарантування безпеки два язички пряжки спроектовані таким чином, щоб неможливо було застебнути лише один з них.

Щоб підтягнути ремені дитячого автокрісла, потягніть за стрічку регулювання ременів (F) так, щоб ремені добре прилягали до тіла дитини (мал. 22).

УВАГА! Ремені мають бути добре натягнуті і прилягати до тіла дитини, але не надмірно: на рівні плечей між ременем і тілом дитини повинен поміщатися палець.

УВАГА! Перевірте, щоб ремені не були перекручені.

Розверніть автокрісло за допомогою поворотного важеля (K), щоб встановити його у напрямку руху (мал.23).

УВАГА! ЕРГОНОМІЧНА ПОДУШКА призначена для використання у віці від народження до досягнення ваги 75 см. Дивіться розділ 7 «ЕРГОНОМІЧНА ПОДУШКА».

7. ЕРГОНОМІЧНА ПОДУШКА

Автокрісло має ергономічну подушку, яка складається з сидіння та підголівника (мал. 24). Ергономічна подушка, оснащена підголівником, використовується від народження до досягнення ваги 75 см.

8. РЕГУЛЮВАННЯ ПІДГОЛІВНИКА ТА РЕМЕНІВ БЕЗПЕКИ

Підголівник і ремені безпеки одночасно регулюються по висоті у 9 різних положеннях за допомогою регульовального кільця підголівника (G).

УВАГА! При правильному регулюванні підголівник має бути розташований таким чином, щоб ремені виходили зі спинки на рівні плечей дитини (Мал. 25).

Ослабте ремені автокрісла за допомогою кнопки регулювання (E) та одночасно візьміться за два ремені автокрісла під плечовими ременями та потягніть до себе, щоб ослабити їх (мал. 18), а потім потягніть вгору регульоване кільце (G), розташоване над підголівником (мал. 26), і перемістіть підголівник у потрібне положення; тепер відпустіть кільце та доведіть підголівник до потрібного положення, поки не почуєте клацання, що

підтверджує фіксацію на місці.

УВАГА! Ремені мають бути добре натягнуті і прилягати до тіла дитини, але не надмірно: на рівні плечей між ременем і тілом дитини повинен поміщатися палець.

9. РЕГУЛЮВАННЯ НАХИЛУ СИДІННЯ

Автокрісло може мати 4 положення нахилу. Щоб змінити кут нахилу, необхідно потягнути важіль регулювання нахилу автокрісла (J) (Мал. 27). Якщо автокрісло встановлено обличчям проти напрямку руху, воно має бути відрегульовано в максимальному відхиленому положенні (4).

УВАГА! Якщо автокрісло встановлюється обличчям проти напрямку руху, неможливо використовувати інші положення.

Якщо автокрісло встановлено обличчям в напрямку руху, його можна регулювати, вибираючи одне з 4 передбачених положень.

10. РОЗВОРОТ

Автокрісло оснащено системою повороту сидіння на 360°, яка активується за допомогою ручки (K).

Щоб полегшити розміщення дитини в автокріслі, можна використовувати проміжне положення з розворотом на 90°.

УВАГА! Не використовуйте проміжне положення з розворотом на 90° під час руху автомобіля.

11. РЕГУЛЮВАННЯ ПРЯЖКИ АВТОКРІСЛА

Пряжку автокрісла можна регулювати у двох різних положеннях: А та В.

Під час придбання пряжка знаходиться в положенні А (мал. 28)

Положення А: Можна використовувати завжди;

Положення В: Можна використовувати для дітей більш старшого віку зростом вище 60 см;

Щоб перейти з положення А у положення В, необхідно:

Зняти набивний паховий ремінь (I), підняти тканину сидіння та просуньте ремінець пряжки крізь проріз (мал. 29) з положення А у положення В (мал. 30). Після цієї операції перевірте, щоб стрічка не була змотана. Потягніть пряжку декілька разів, щоб переко-

натися в тому, що вона приєднана правильно. Після регулювання поверніть на місце набивний паховий ремінь.

Щоб перейти з положення В у положення А, повторіть раніше описані операції у зворотному порядку.

12. СОНЦЕЗАХИСНИЙ КАПЮШОН

Сонцезахисний капюшон з сітки надається в деяких версіях крісла.

Щоб встановити капюшон, достатньо прикріпити його до підголівника автокрісла двома кнопками, які знаходяться на опорі кожної дуги (мал. 31), і потім пропустити кільце регулювання підголівника (G) крізь петлю в основі капюшона (мал. 32).

Для його використання достатньо потягнути за края та вибрати найбільш зручне положення для захисту дитини від сонячних променів.

13. ДОГЛЯД

Операції з чищення та догляду мають виконуватись лише дорослою особою.

Чищення чохла:

Чохол автокрісла є повністю знімним і придатним для ручного або автоматичного прання при 30 °С. При пранні дотримуйтеся інструкцій, зазначених на етикетці чохла.



Прання в пральній машині при 30°С



Не відбілювати



Не сушити у сушильній машині



Не прасувати



Не піддавати хімічній чистці

Не використовувати абразивні миючі засоби або розчинники.

Не сушити чохол в центрифугі і не віджимати. Чохол можна замінити лише на той, що схвалений виробником, оскільки він є невід'ємною частиною автокрісла, а відтак і елементом безпеки.

УВАГА! Ніколи не використовуйте дитяче

крісло без чохла, тому що це може піддати небезпеці Вашу дитину.

Щоб зняти тканину, виконайте наступні операції:

Підголівник:

Зніміть підголівник (мал. 33), а потім і кишеню з клапана, що знаходиться у нижній частині (мал. 34)

Сидіння:

Розстібніть кнопки центрального клапана (мал. 35), відстібніть кнопки поруч з ручкою відкидання (мал. 36), а потім зніміть текстильну оббивку з каркаса (мал. 37). Зніміть плечові ремені з металевго гака (мал. 38) і паховий ремінь.

Для того щоб знову надягнути чохол на автокрісло, виконайте щойно описані операції у зворотному порядку.

ЧИЩЕННЯ ПЛАСТМАСОВИХ АБО МЕТАЛЕВИХ ДЕТАЛЕЙ

Для чищення пластмасових або металевих пофарбованих деталей використовуйте тільки вологу тканину. Забороняється використання абразивних миючих засобів або розчинників. Забороняється змащувати рухомі частини автокрісла.

ПЕРЕВІРКА ЦІЛІСНОСТІ КОМПОНЕНТІВ

Рекомендується регулярно перевіряти цілісність і стан зношення таких компонентів:

Чохол: перевірте, щоб набивка або її частини не виступали назовні. Перевірте цілісність швів.

Ремені: перевірте цілісність текстури, переконайтеся у відсутності явного стоншення регульовальної стрічки, розділового ременю для ніг, плечових ременів і в зоні пластили регулювання ременів.

Пластмасові деталі: перевірте стан всіх пластмасових деталей, які не повинні мати явних ознак поломки або знебарвлення.

УВАГА! Деформоване або сильно зношене автокрісло підлягає заміні: тому що воно може втратити вихідні властивості безпеки.

ЗБЕРІГАННЯ ВИРОБУ

Якщо виріб не встановлено в автомобілі, рекомендується зберігати автокрісло в сухому

прохолодному місці, захищеному від пилу, вологості і прямого сонячного проміння.

УТИЛІЗАЦІЯ ВИРОБУ

Після закінчення терміну служби, передбаченого для автокрісла, припиніть його використання і відправте на утилізацію. Відповідно до вимог із захисту довкілля і чинного законодавства власної країни, розсортуйте компоненти за типом для подальшого роздільного збору відходів.

ГАРАНТІЯ

Гарантується відсутність дефектів виробу при нормальних умовах використання, передбачених у інструкції з експлуатації. Відтак, гарантія не буде діяти в разі ушкоджень, що з'явилися внаслідок неправильної експлуатації, зношення або випадкових подій. Про строк дії гарантії відповідності можна дізнатись з відповідних положень чинного національного законодавства країни, в якій придбано виріб, якщо вони передбачені.

